

Су-33 4-ой - 9-ой производственных серий, вид снизу
 Su-33 from 4-th to 9-th productional batches, bottom view

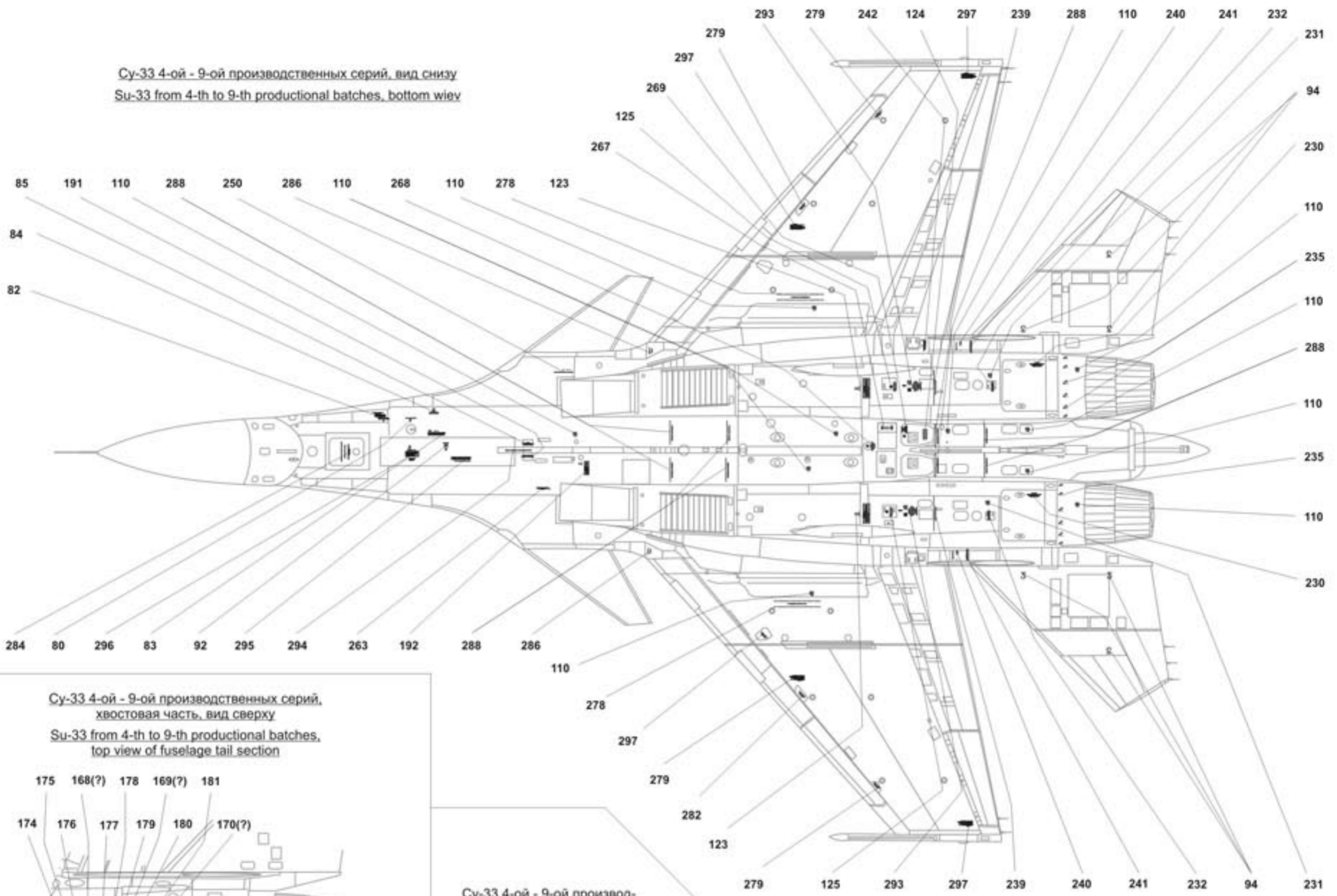

Су-33 4-ой - 9-ой производственных серий, хвостовая часть, вид сверху
 Su-33 from 4-th to 9-th productional batches, top view of fuselage tail section

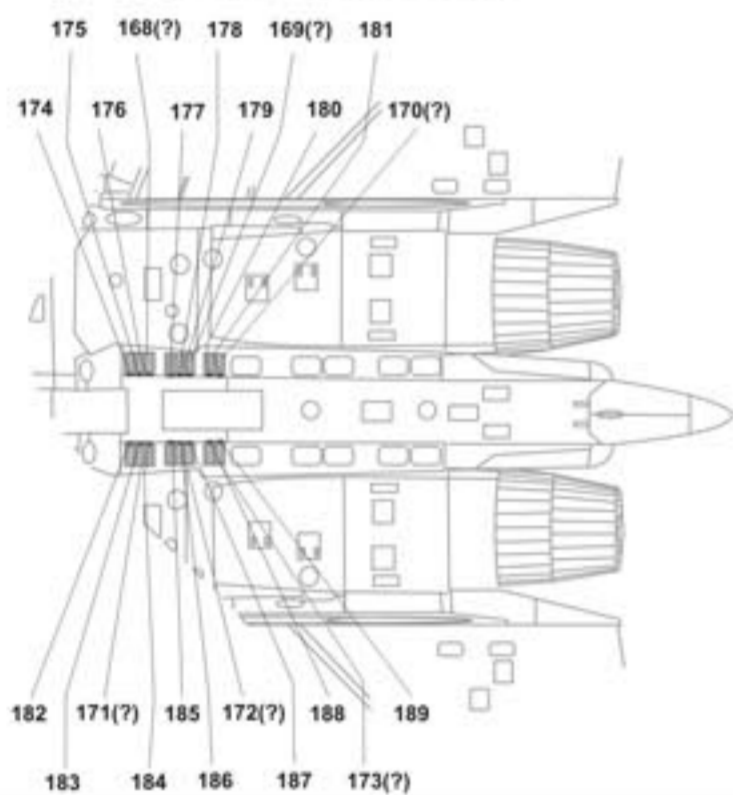

Су-33 4-ой - 9-ой производственных серий, внутренняя сторона левого киля
 Su-33 from 4-th to 9-th productional batches, inner surface of port side fin

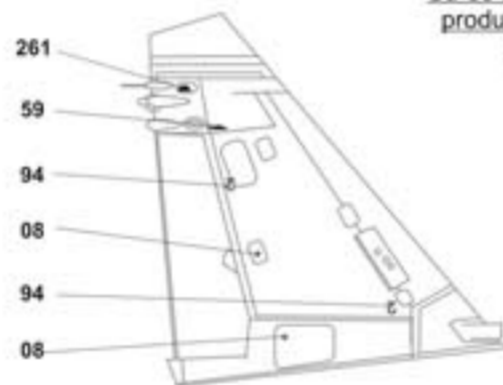

Su-33 from 4-th to 9-th productional batches, inner surface of port side fin

Су-33 4-ой - 9-ой производственных серий, внутренняя сторона правого киля
 Su-33 from 4-th to 9-th productional batches, inner surface of starboard fin

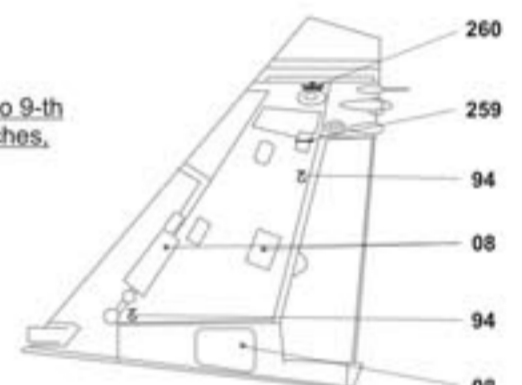

Su-33 from 4-th to 9-th productional batches, inner surface of starboard fin

ВСУ (встроенная самолетная установка) для ракет Р-73 на законцовках крыльев
 End of wings hardpoints for R-73 missiles

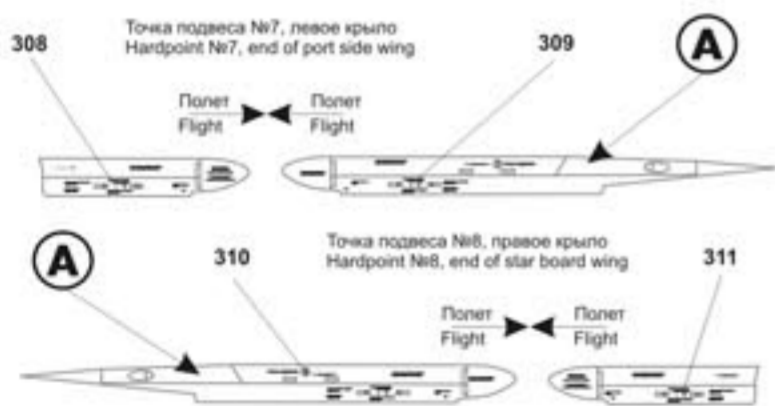

Контейнер РЭП Л-005 "Сорбия" на законцовках крыльев
 ECM pod L-005 "Sorbia", mounted on end of wings

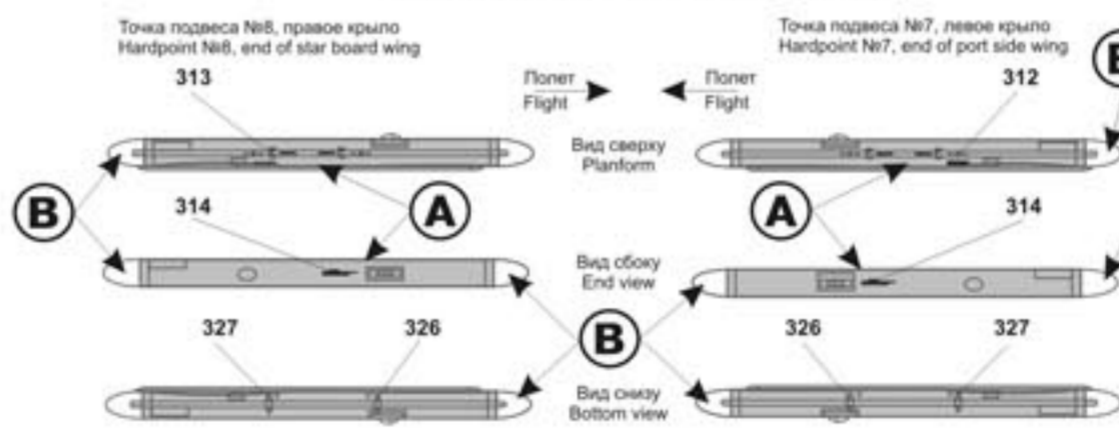

Пусковое устройство АПУ-170 (для ракет Р-77)
 APU-170 launch catapult station (for R-77 missiles)

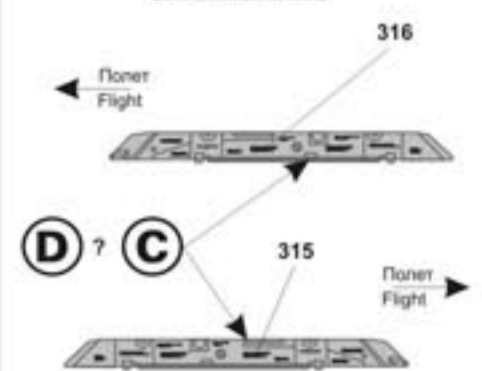

Пусковое устройство АПУ-470, точки подвеса 3 и 4
 APU-470 launch rail station, hardpoints № 3 and 4

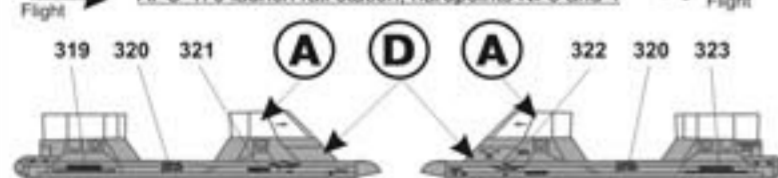

Пусковое устройство АКУ-470, точки подвеса 1, 2, 9 и 10
 AKU-470 launch catapult station, hardpoints № 1, 2, 9 and 10

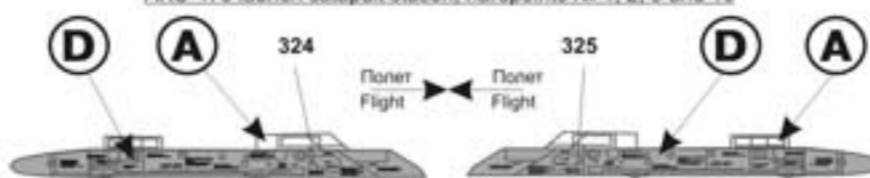

Пусковое устройство АПУ-73, точки подвеса 5 и 6
 APU-73 launch rail station, hardpoints № 5 and 6

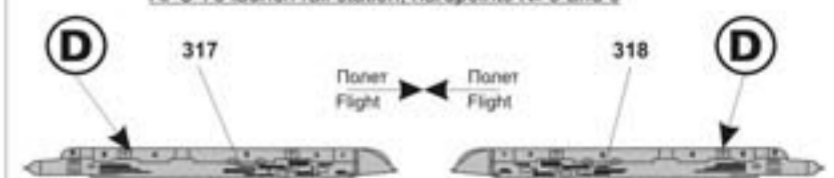

Балочный держатель БДЗ-УСК, точки подвеса 1, 2, 9 и 10
 BDZ-USK bomb rack, hardpoints 1, 2, 9 and 10

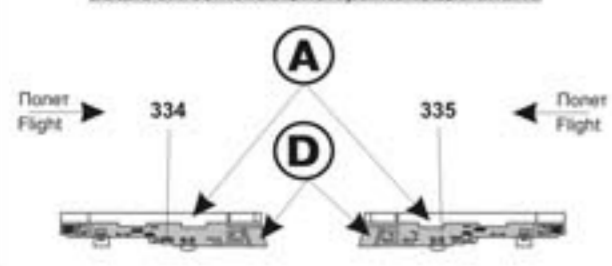

Балочный держатель БДЗ-УСК с переходной балкой, точки подвеса 3 и 4
 BDZ-USK bpm rack with adapter for hardpoints 3 and 4

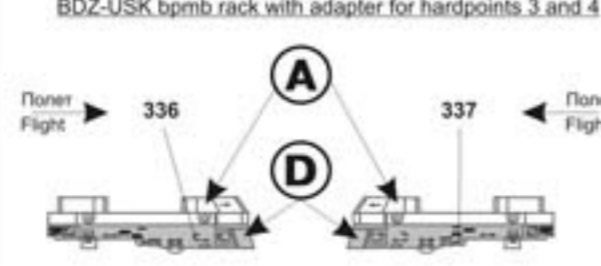

Пусковое устройство АКУ-58-1 x 6
 AKU-58-1 launch catapult station x 6

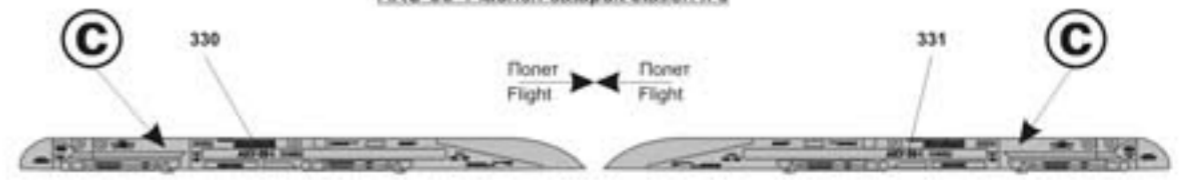

Пусковое устройство АКУ-58-У x 6
 AKU-58-U launch catapult station x 6

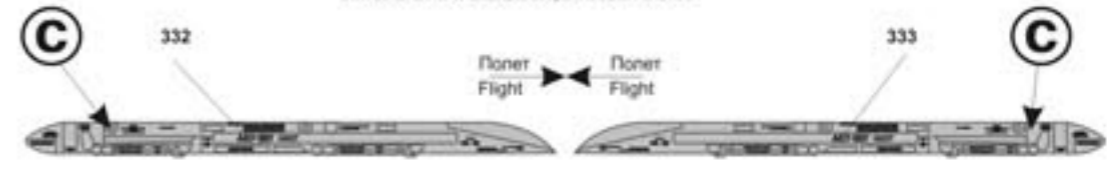

Бомба САБ-100 x 4
 SAB-100 bomb x 4



Пусковое устройство АПУ-68УМ3
 APU-68UM3 launch rail station



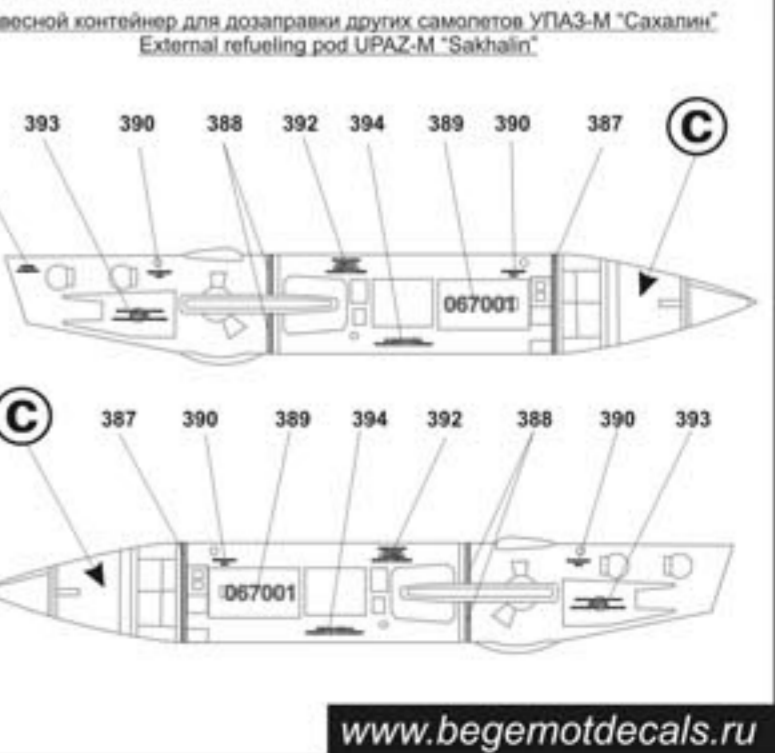
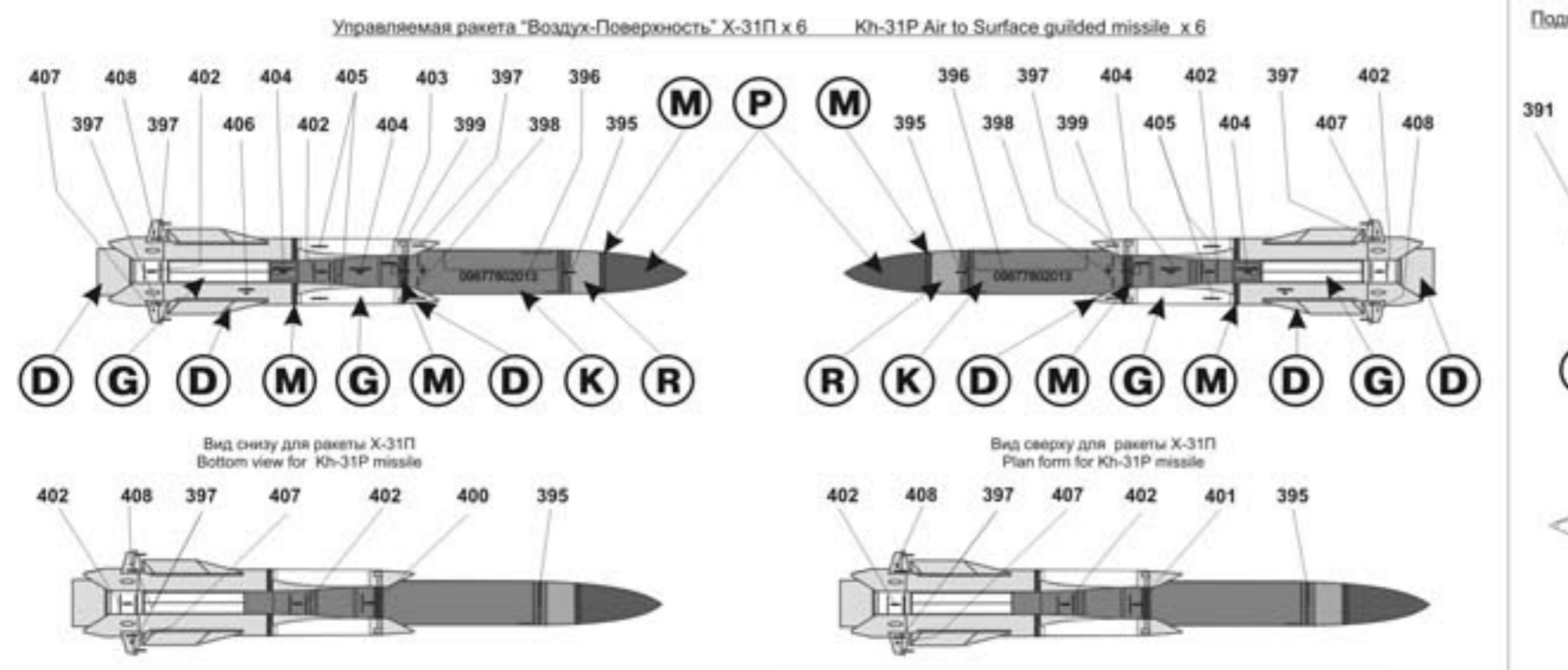
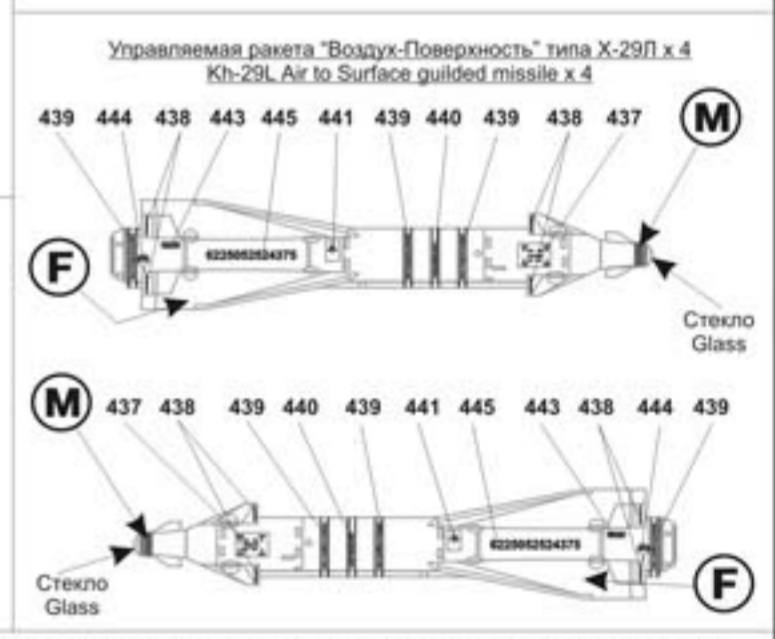
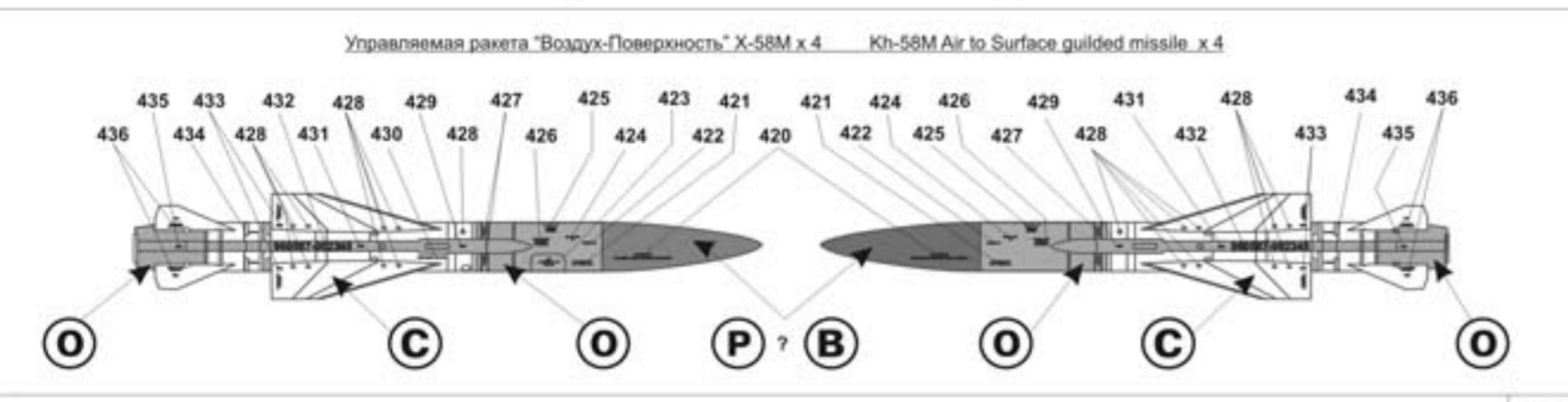
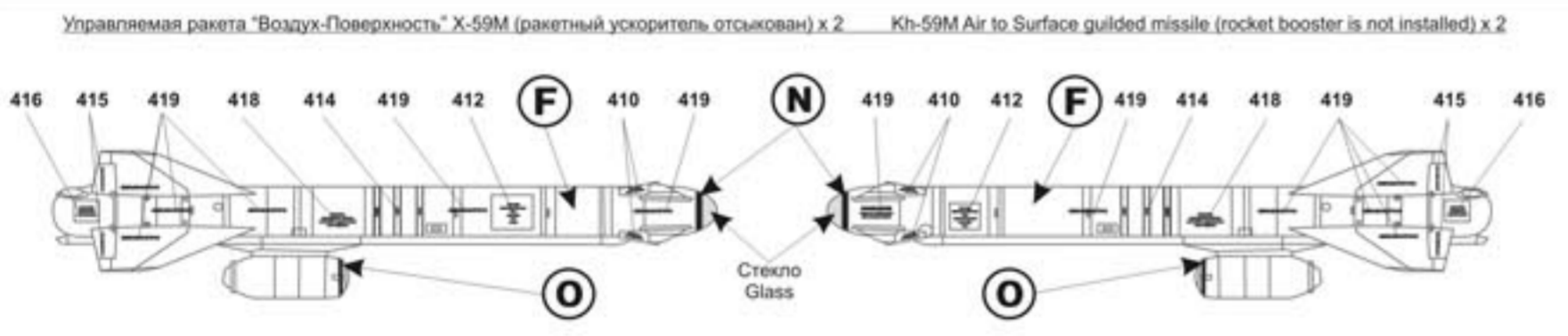
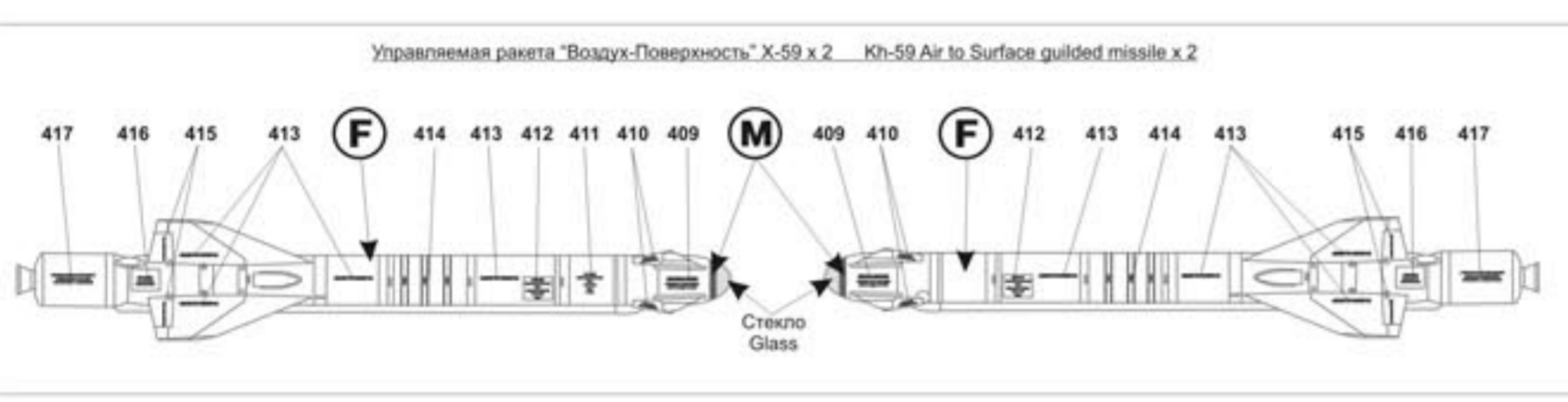
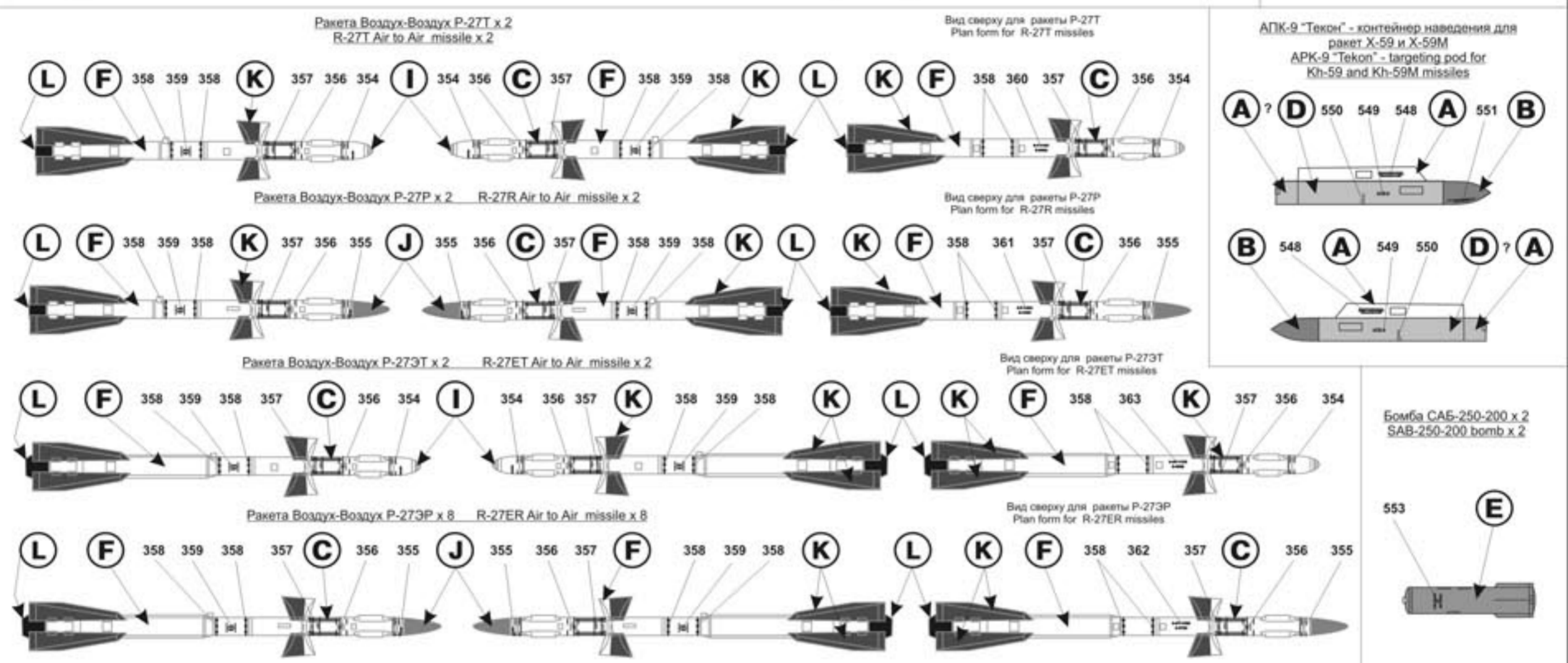
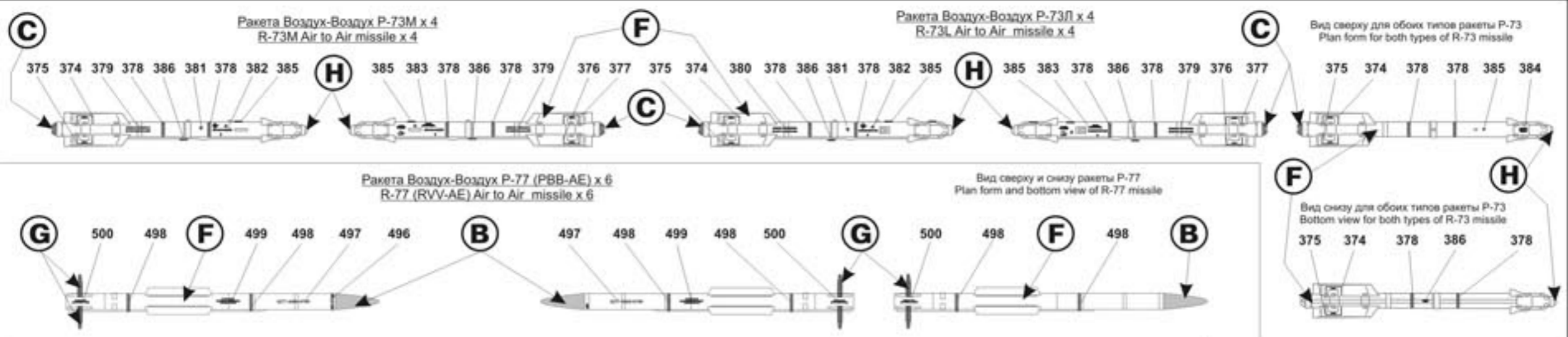

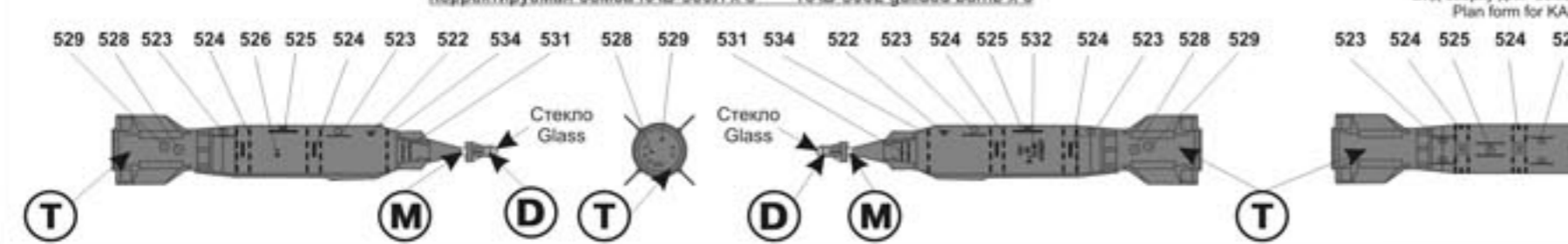
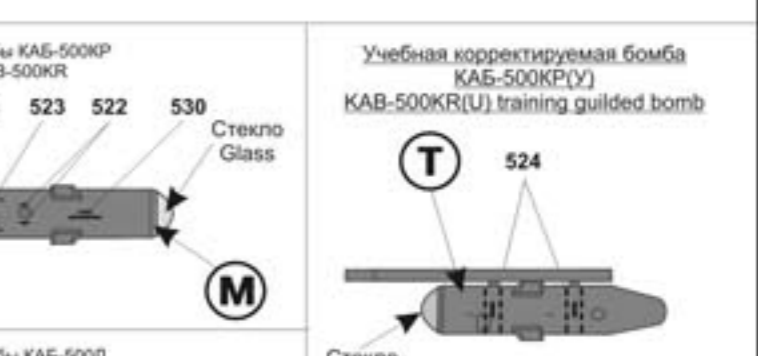
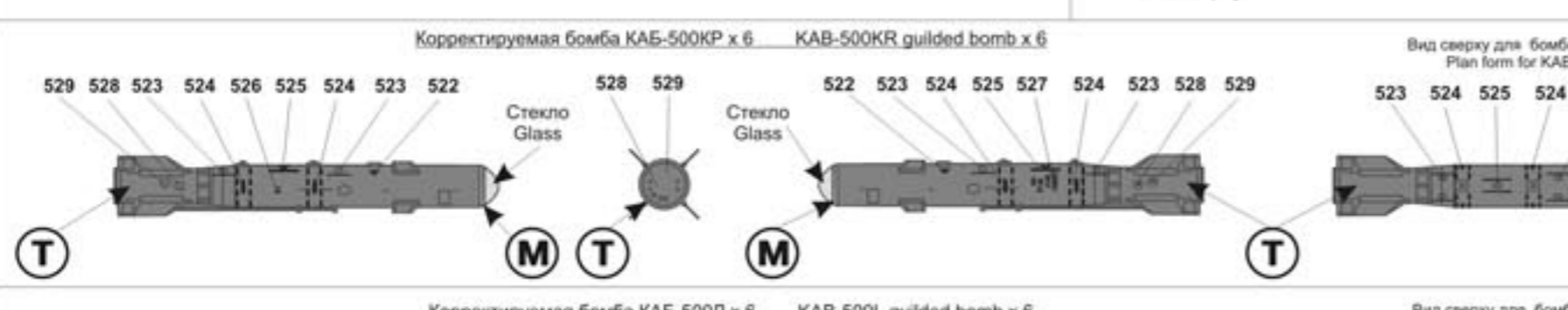
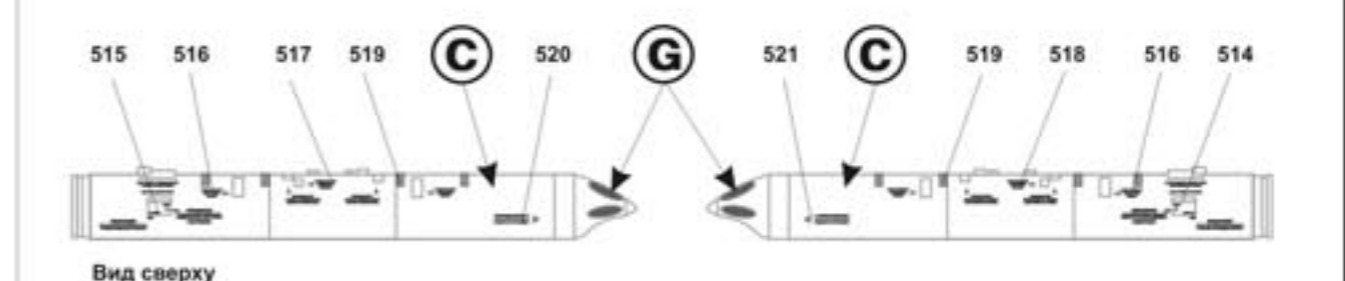
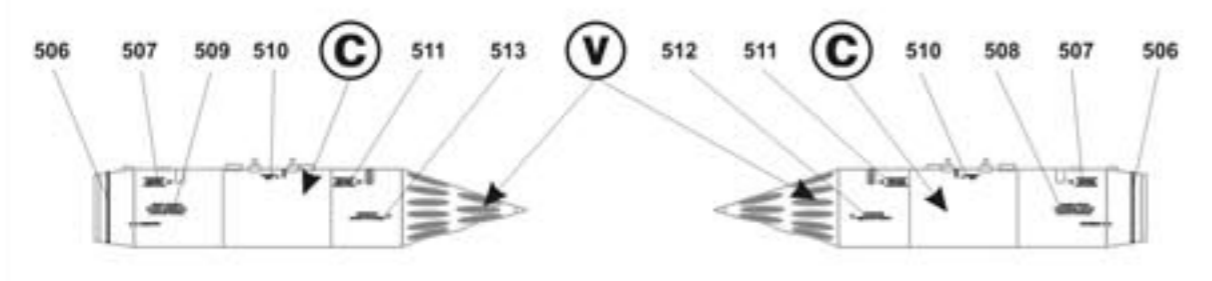
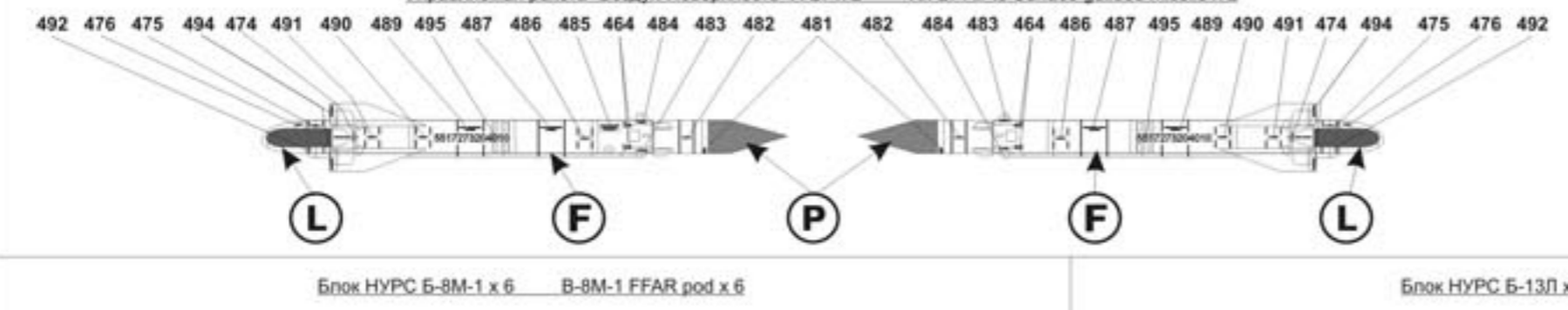
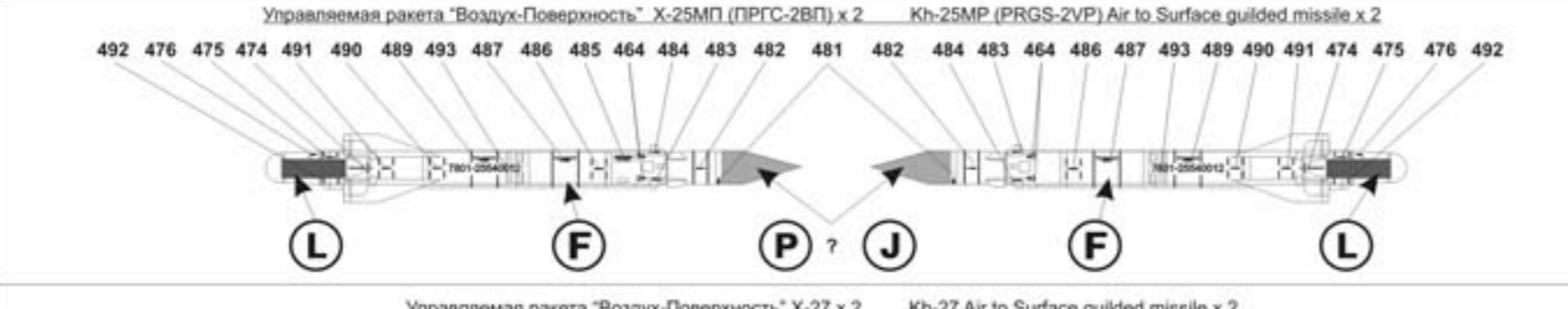
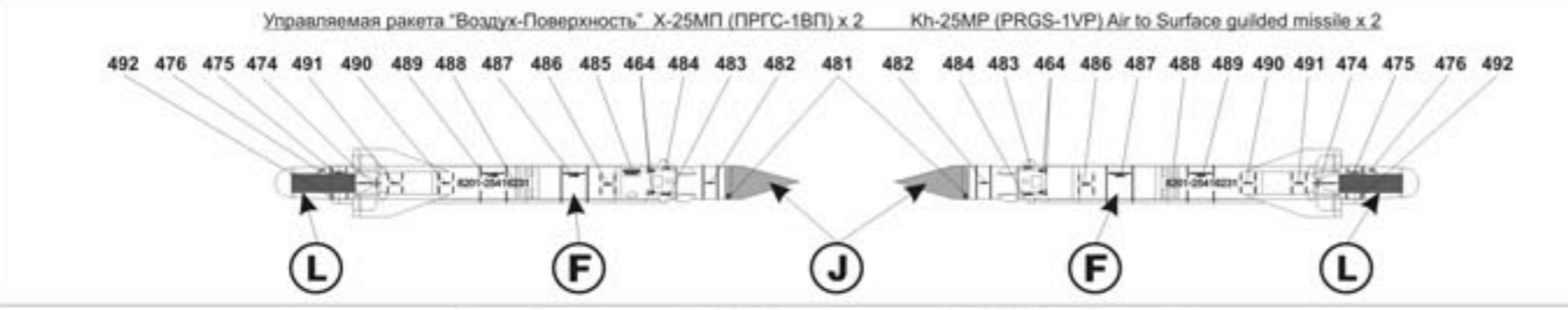
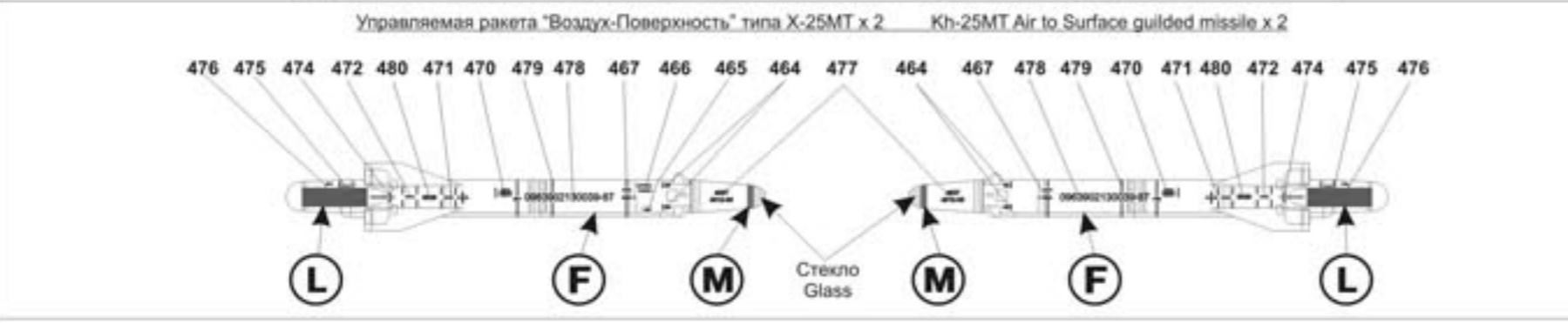
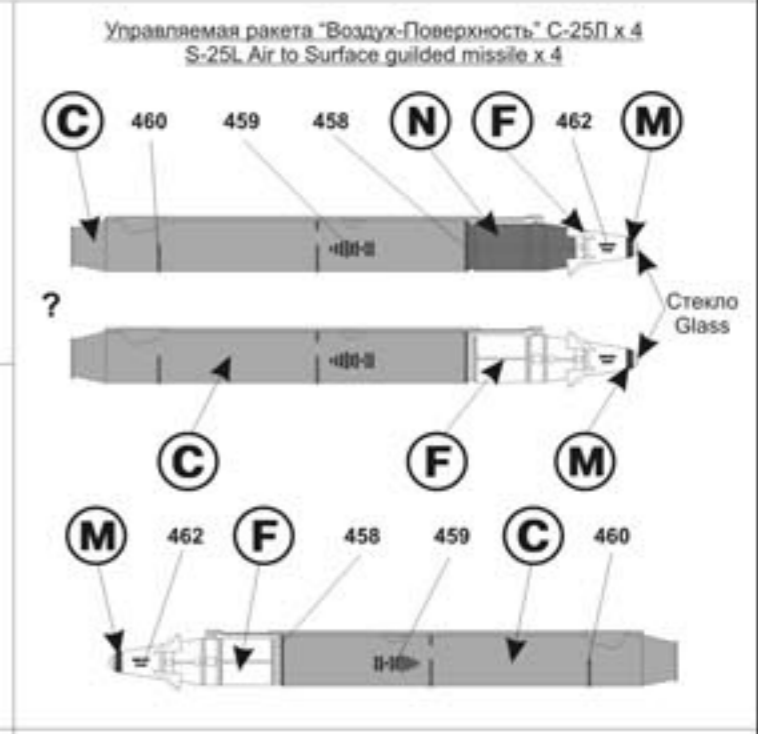
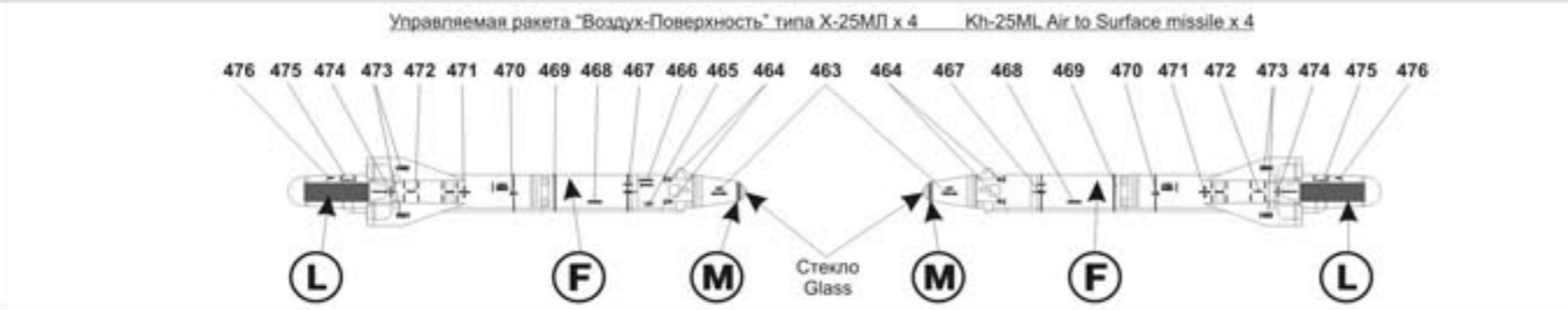
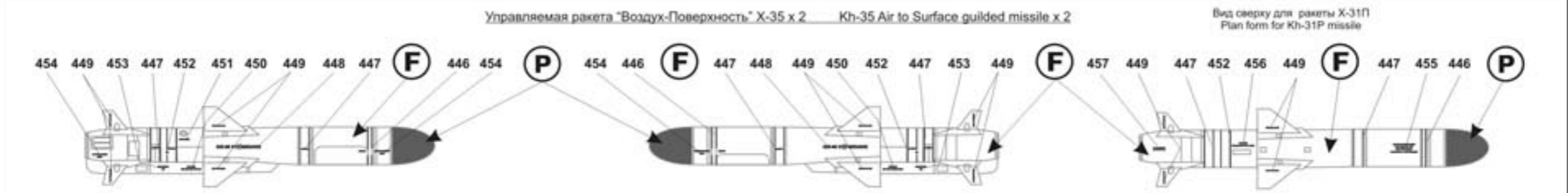
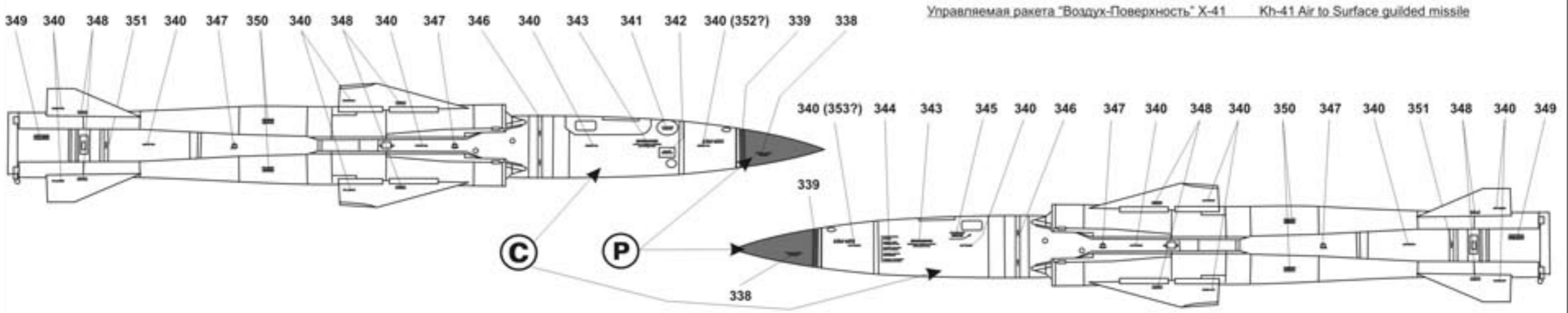

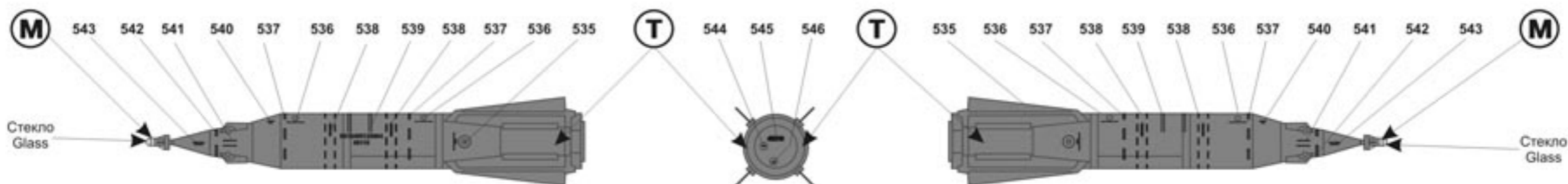

Контейнер малогабаритных грузов КМГУ-2 x 6 KMGU-2 Container for Small-size Loads x 6

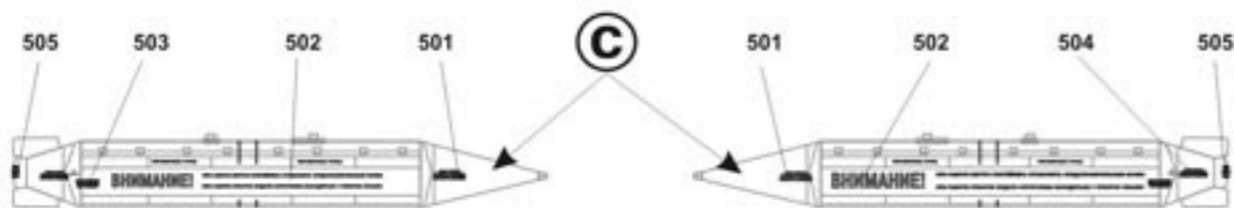

Бомба БЕТАБ-500ШП x 2 BETAB-500ShP bomb x 2

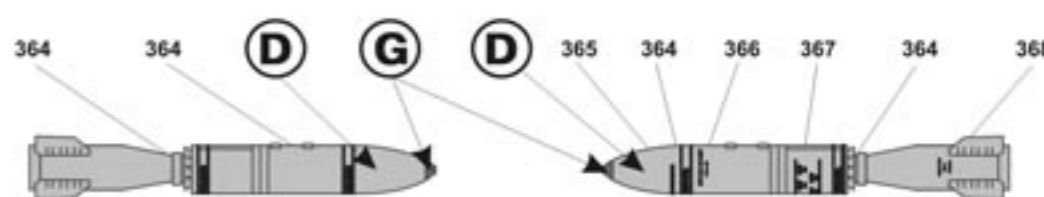

Бомба ФАБ-500М-62 x 4 FAB-500M-62 bomb x 4

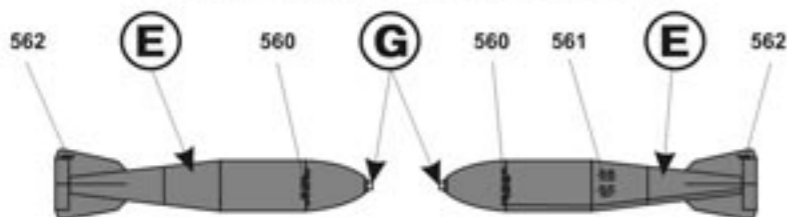

Бомба ОДАБ-500 x 4 ODAB-500 bomb x 4

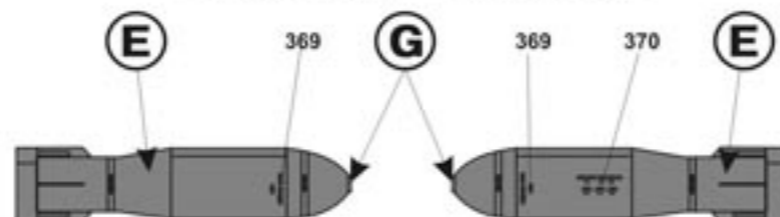

Бомба ФАБ-500ШР x 2 FAB-500ShR bomb x 2

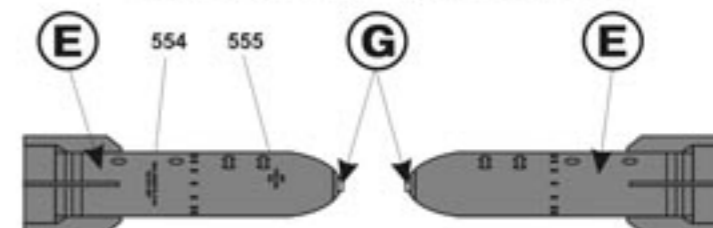

Бомба ФАБ-500ШН x 2 FAB-500ShN bomb x 2

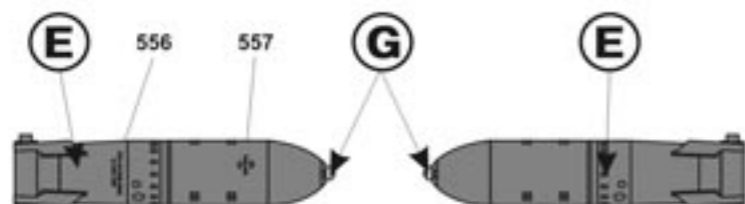

Бомба ФАБ-500Ш x 2 FAB-500Sh bomb x 2

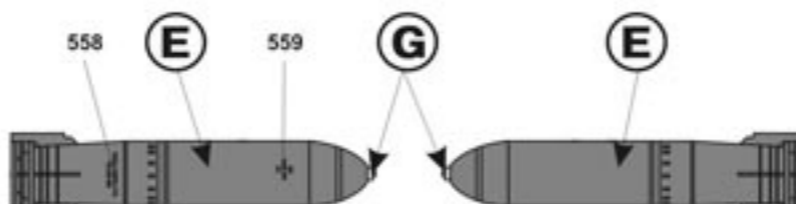

Бомбовый контейнер РБК-500 x 4 RBK-500 cluster bomb x 4

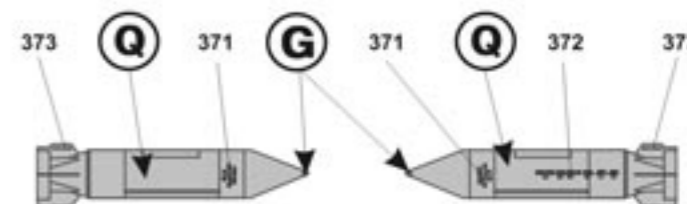

ВНИМАНИЕ! Не указанные на схемах размещения декали 256 - заводские номера самолетов Су-27, располагаются на стенке мотогондолы в нише левой основной опоры шасси и изнутри на нижней поверхности открывающейся части фонаря кабины.

ATTENTION! Not shown in all decals placement schemes decals No 256 - it is serial Su-27 number, its placed in two position onto aircraft - on motor engine compartment lateral surface into port side main gear wheelsbay and on the bottom surface moved part of canopy hatch.

При окраске модели Су-27 необходимо учитывать что большинство самолетов после 3-4 лет эксплуатации имеют отчетливо видимые следы эксплуатации, потертость окраски носовой части фюзеляжа, передних кромок крыла. Нижние кромки воздухозаборников у всех Су-27/30 имеют цвет неокрашенного металла. Ниши и стойки шасси - средне-серый цвет грунтовки, области стыка крыла и мотогондол, закрываемые створками основных ниш шасси - тусклый неокрашенный металл либо средне-серый цвет грунтовки, створки всех ниш шасси - красный. Диски колес - темно-зеленый, кронштейны и основания держателей ПВД на боковых поверхностях фюзеляжа, накладки перед пушечным отсеком, отдельные решетки отсека пушки на правой стороне фюзеляжа - неокрашенный металл. Интерьер кабины - серо-голубой, внутренние поверхности фонаря и поверхности, прилегающие к подъемной части фонаря кабины - средне-серый.

During Su-27/30 model painting, please consider next: all Su-27/30 aircraft after 3-4 years of exploitage have visual weathering and abrasive wear of overall white scheme on the nose section of fuselage and leading edges of the centre-wing, wings and fin and lightening all paints on upper surface. Bottom edges of air intakes are Unpainted Steel, inner surfaces of gear bay door (including zone between wings and engine section, which covered main gear bay hatched) and the gears themselves are Aircraft Grey, gear bays doors inner surfaces - Flat Red. Wheels disks - Dark Green, pitot tubes bracket and base of bracket (on both side of fuselage behind canopy) and some of ventilate grid on fuselage gun compartment - Unpainting Steel. Inner surfaces of cockpit and instrumental panele - Light Blue/Grey, inner surfaces of canopy and bottom surfaces of cockpit, which adjoining to opening part of cockpit are Aircraft Grey.

A	Светлый серо-голубой Flat Light Blue	FS 25526	G	Неокрашенная сталь Natural Steel	L	Красно-коричневый Flat Brown Special	FS 20140	Q	Средний серый Flat Grey	FS 26357	
B	Матовый белый Matt White	FS 37886	H	"Молочный" белый Semiopaque White	M	Полированная сталь Polished Steel		R	Титан Titanium		
C	Алюминий Alluminium		I	Светлый "кофейный" Semiopaq. Light Brown	N	Черный Flat Black	FS 27038	S	Темно-серый Gunship Grey	FS 26118	
D	Светло-серый Flat Light Grey	FS 26270	J	Светлый бежевый Flat Radome Tan	FS 23613	O	Красный Flat Red	FS 21136	T	Темный серо-голубой Flat Blue-Grey	FS 26152
E	Полуглянцевый белый Flat White	FS 27886	K	Темная сталь Dark Steel	FS 26375	P	Темно-серый Flat Dark Gull Grey	FS 26173	V	Анодированный алюминий Green-Yellow primer	
F	Средне-серый Flat Neutral Grey	FS 26440									

Если вы располагаете информацией, могущей помочь в разработке декалей (интересные варианты, особенности окраски, расположение технических надписей) на самолеты, вертолеты и боевую технику, пожалуйста свяжитесь с нами.

If you have any information, which can help us in our next decal developing (some interesting painting, marking, scheme of stencil and etc from planes, helicopters, tanks or military vehicles) please contact with us

Другие декали БЕГЕМОТ семейства Су-27: 72-025 "Сухой Су-27 "Flanker" family (1)", 72-026 "Сухой Су-27 "Flanker" family (2)", 72-027 "Сухой Су-27/27М "Русские витязи", 72-028 "Сухой Су-27К/33 "Sea Flanker", 72-029 "Сухой Су-27/30/32/35/37 "Демонстрационные самолеты семейства Су-27".

Another Su-27 family BEGEMOT decals: 72-025 "Сухой Су-27 "Flanker" family (1)", 72-026 "Сухой Су-27 "Flanker" family (2)", 72-027 "Сухой Су-27/27М "Russian Knights", 72-028 "Сухой Су-27К/33 "Sea Flanker", 72-029 "Сухой Су-27/30/32/35/37 "Demo A/C from Flanker family".

Спасибо за помощь в работе: А. Андрееву, С. Арчакову, А. Зинчуку, В. Назарову, А. Федорову, Н. Шейдакову.
Especial thanks to Ken Duffey, Guy Holroyd.